

Рубаха из холста с перетыками

Схема 1

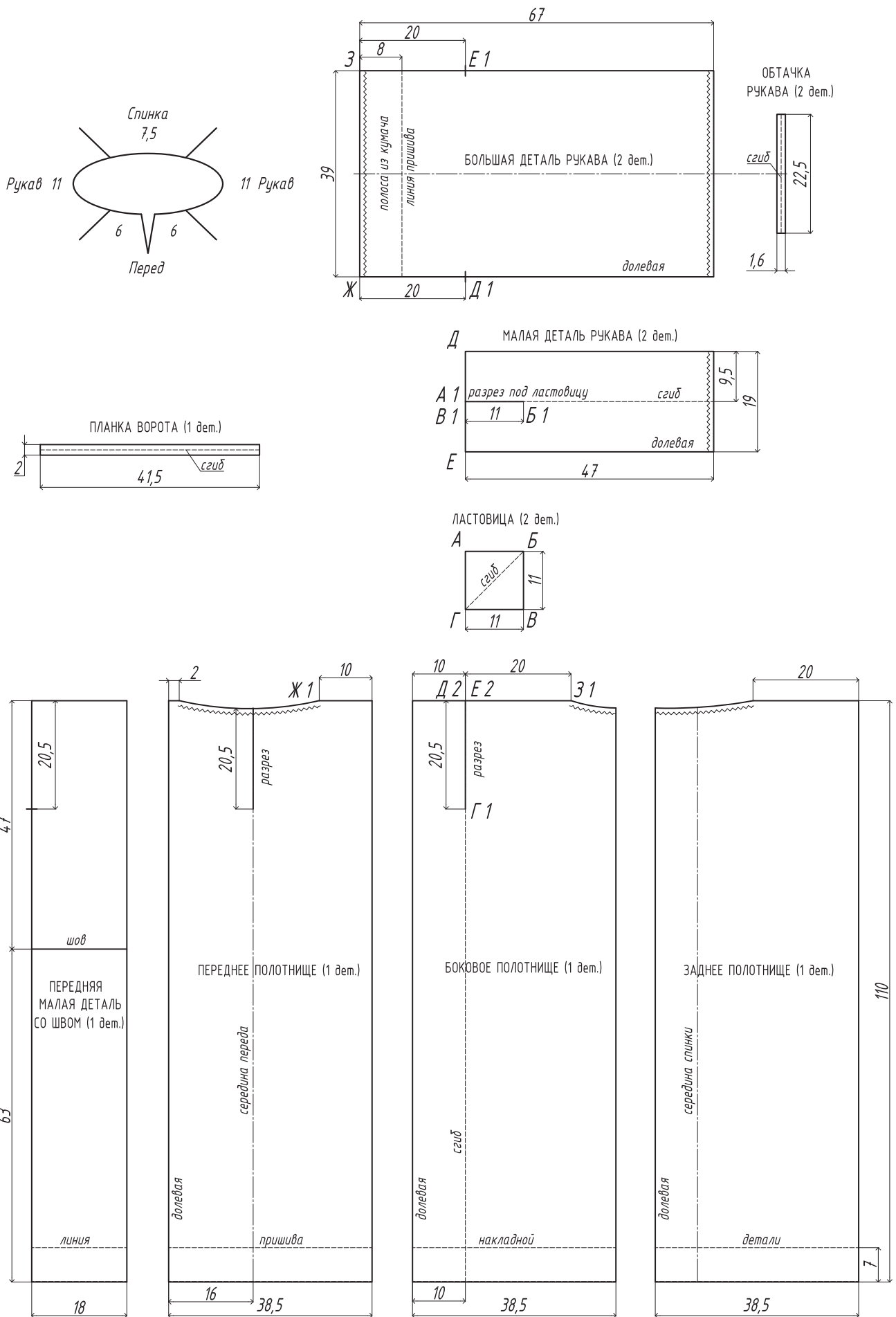

Рубаха с рукавами из пунцового ситца

Схема 2

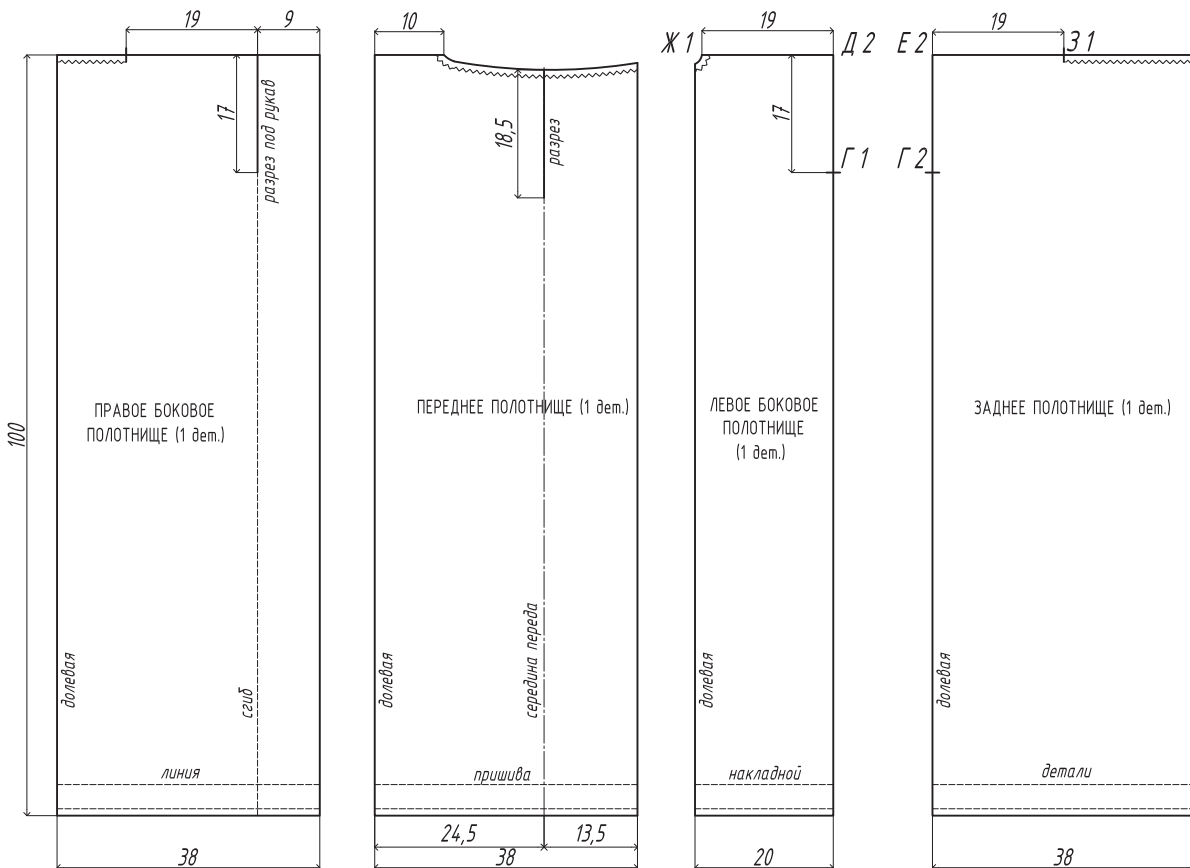
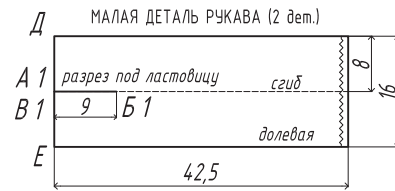
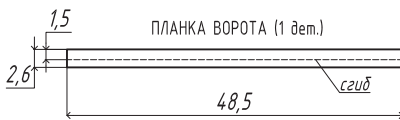
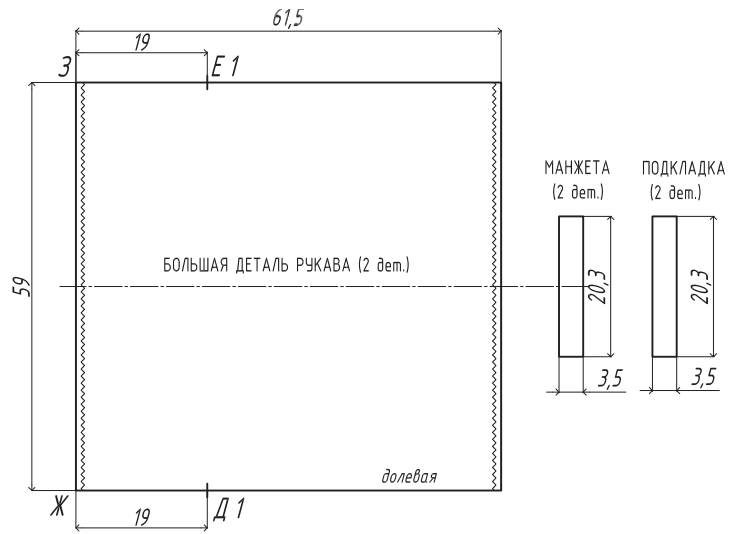
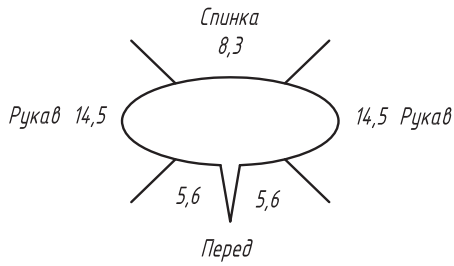

Льняная рубаша-станушка

Схема 3

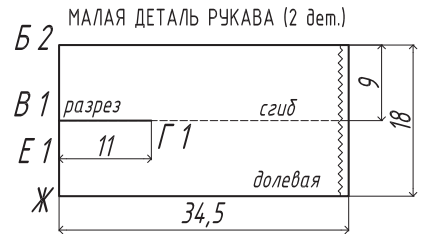
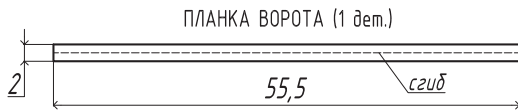
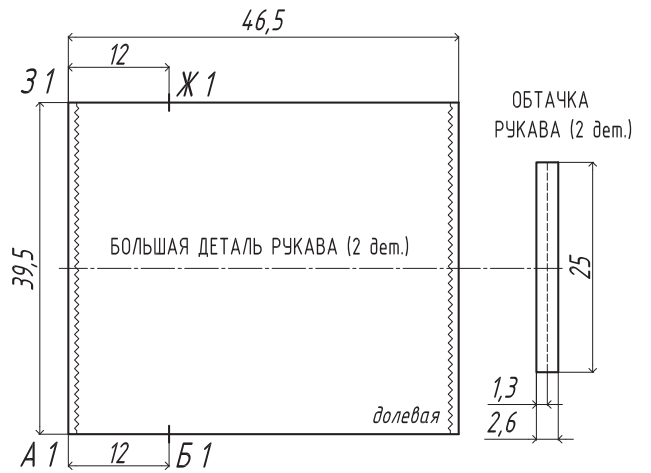
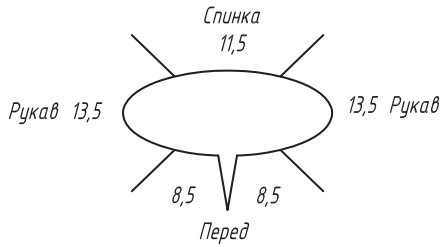

ЛАСТОВИЦА (2 дем.)

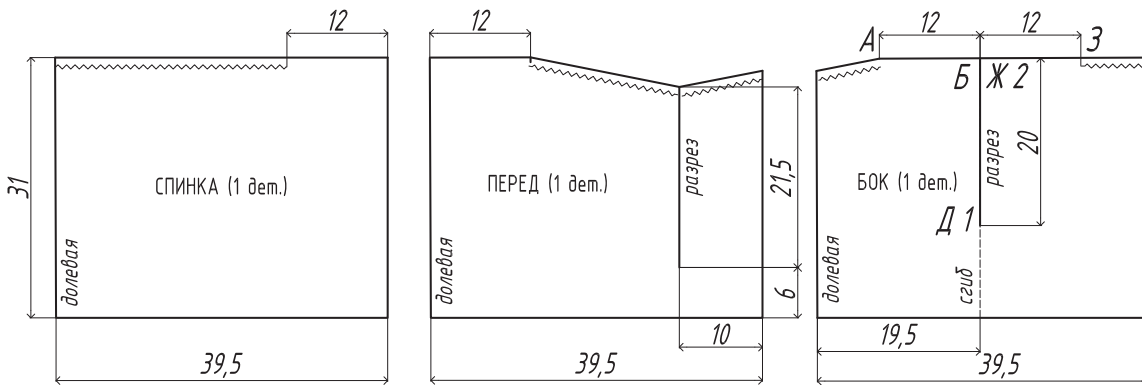
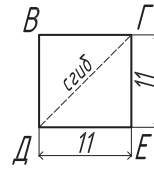

Сарафан-шубка для женщины

Схема 1

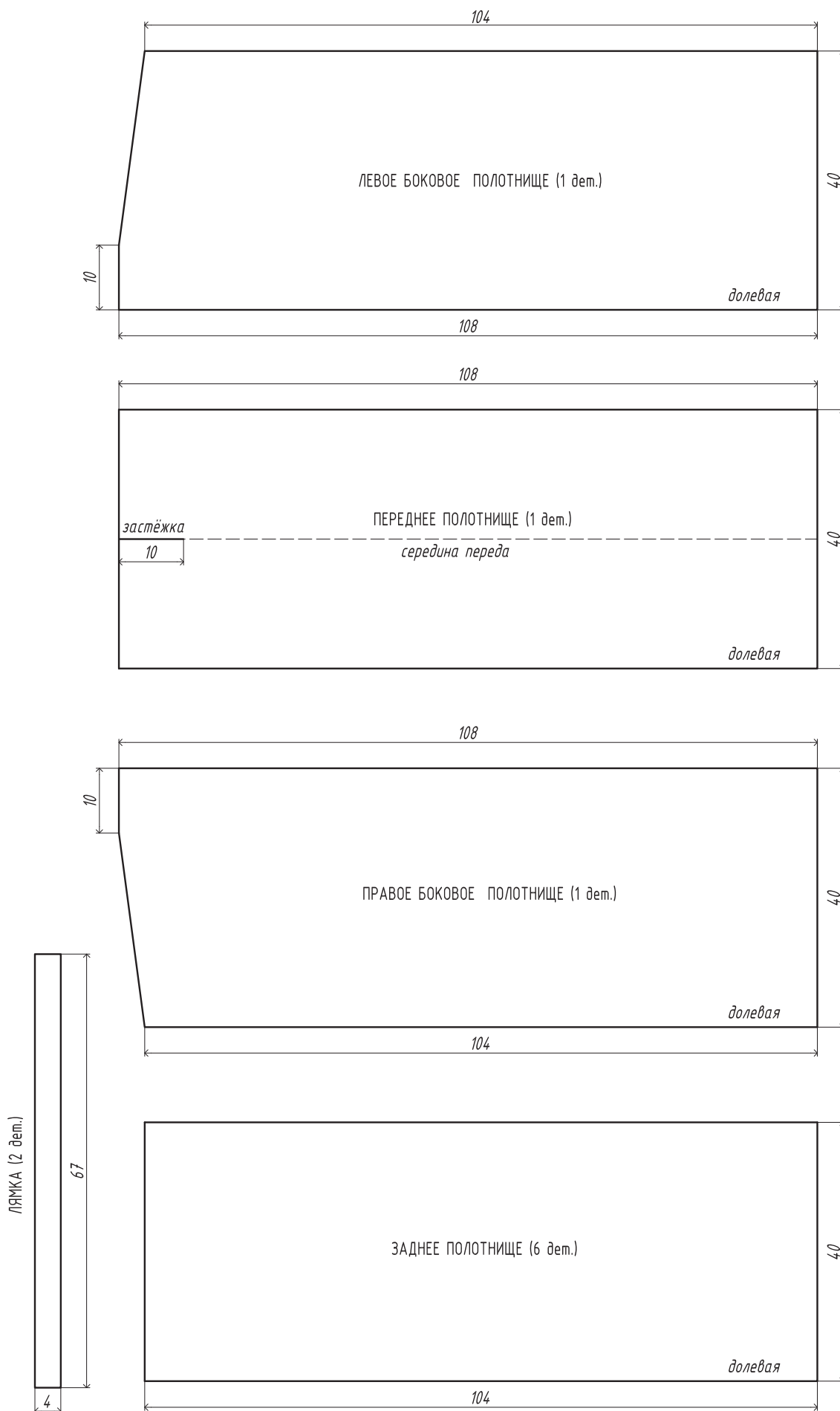

Сарафан-шубка для девочки-подростка

Схема 2

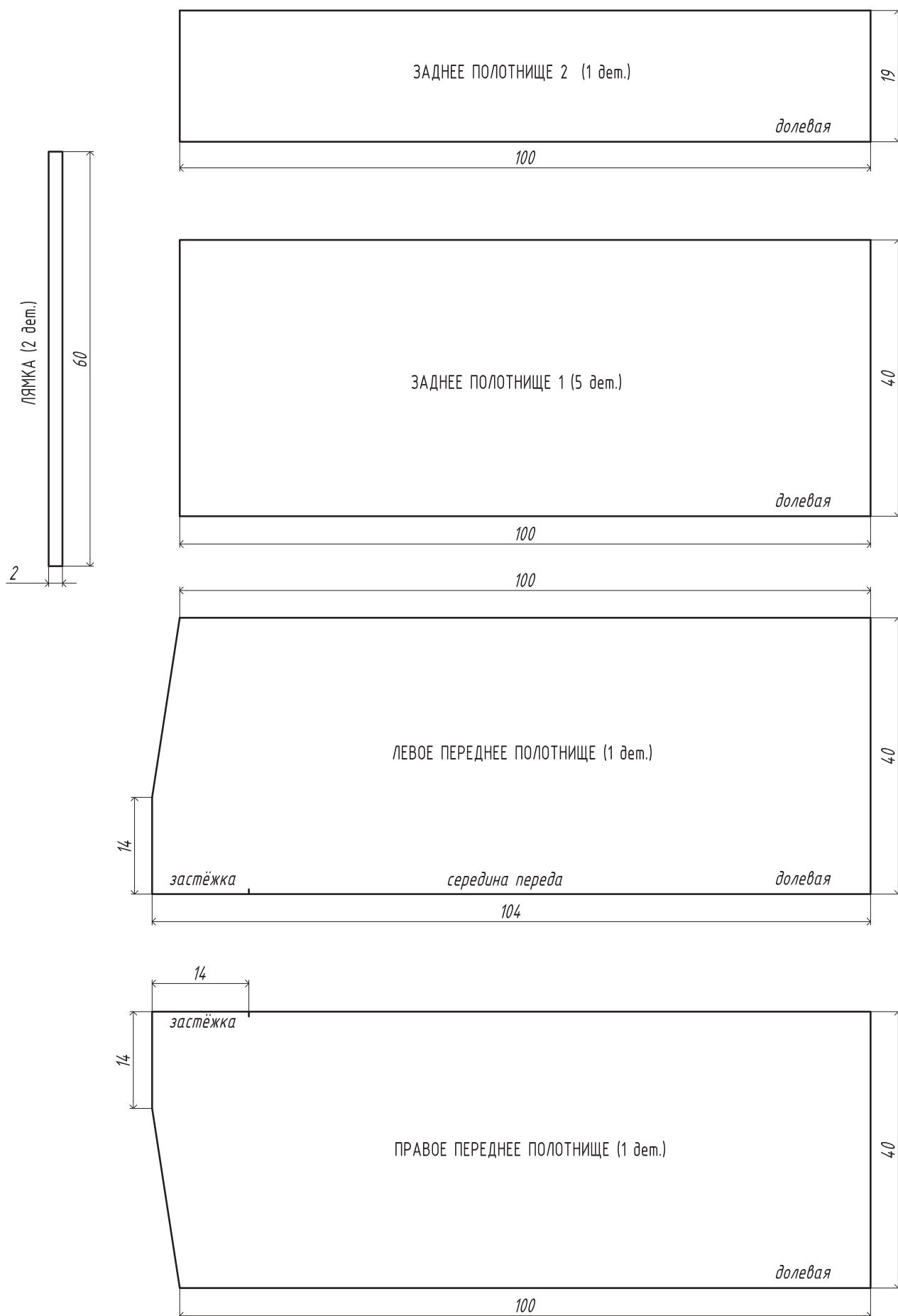

Сарафан-полуплатье на размер 42-44

Схема 1

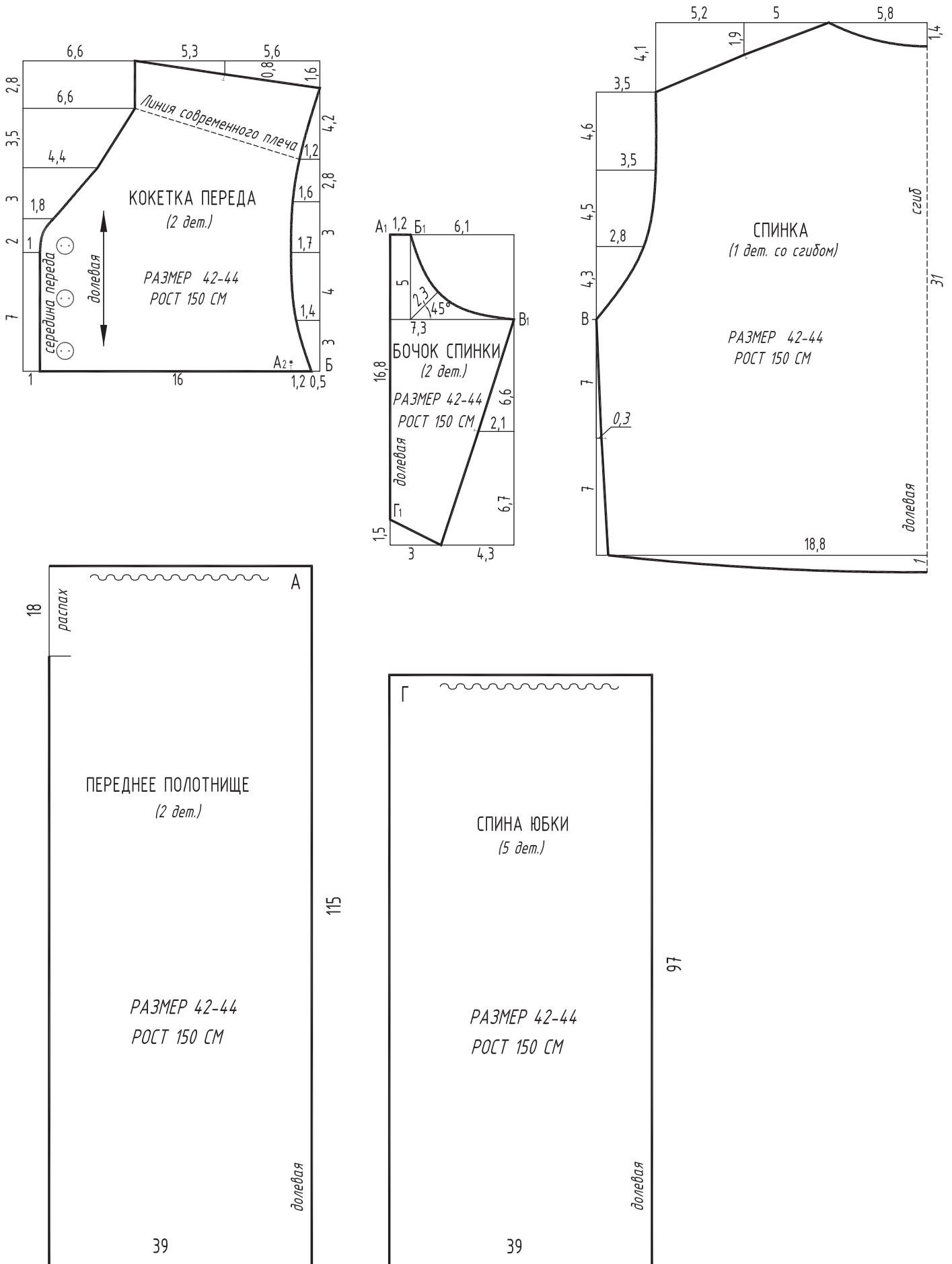

Сарафан-полуплатье

Схема 3

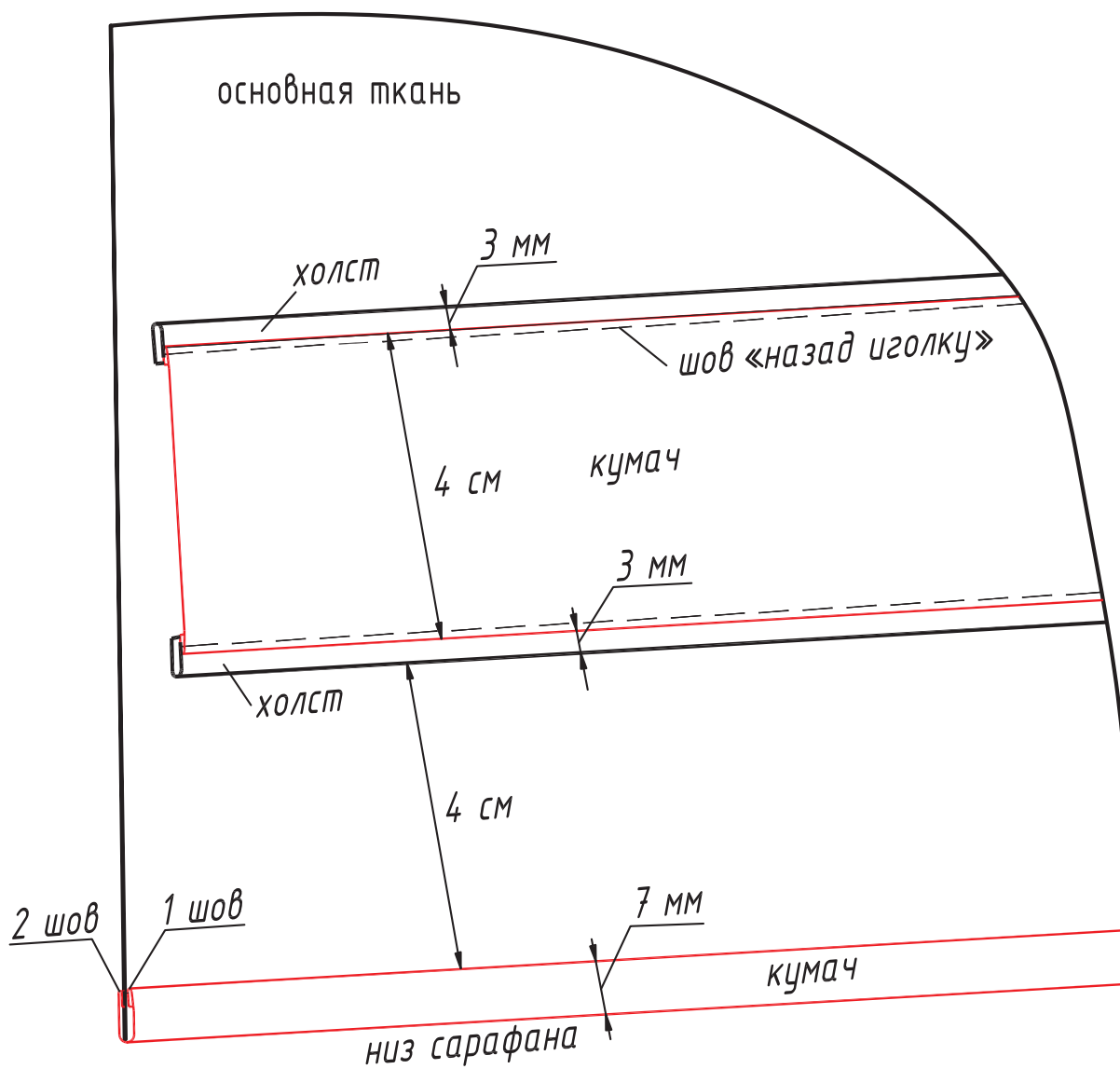

Сарафан-полуплатье

Схема 4

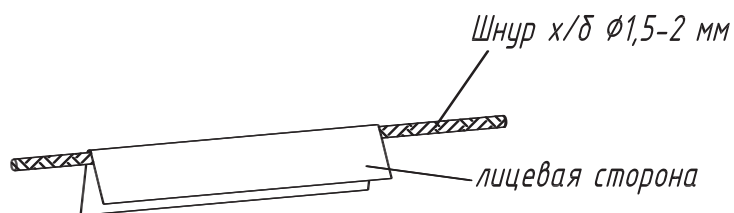

Выпушка со шнуром:
полоску ткани сложить пополам,
внутри вложить х/б шнур

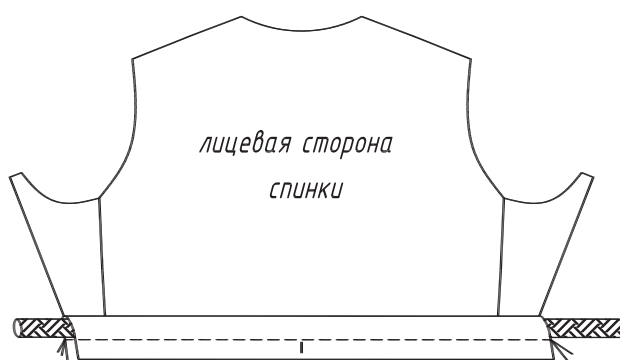

Выпушку наложить на линию талии,
уравнять срезы, пришить к спинке,
прокладывая шнур близко к шнуру

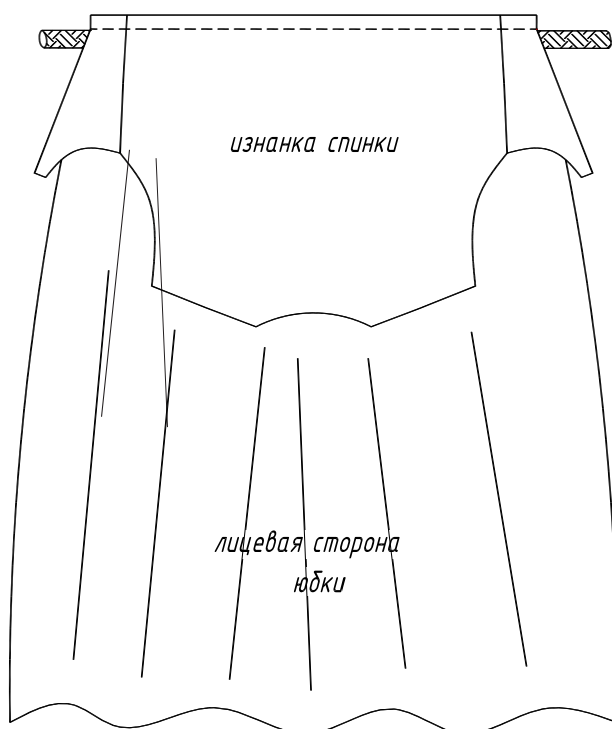

Наложить спинку на юбку, уравнять срезы.
Пришить спинку к юбке, проложив шов
по строчке пришивания выпушки к спине

Фартук из кубовой набойки

Схема 1



Фартук из ситца

Схема 2

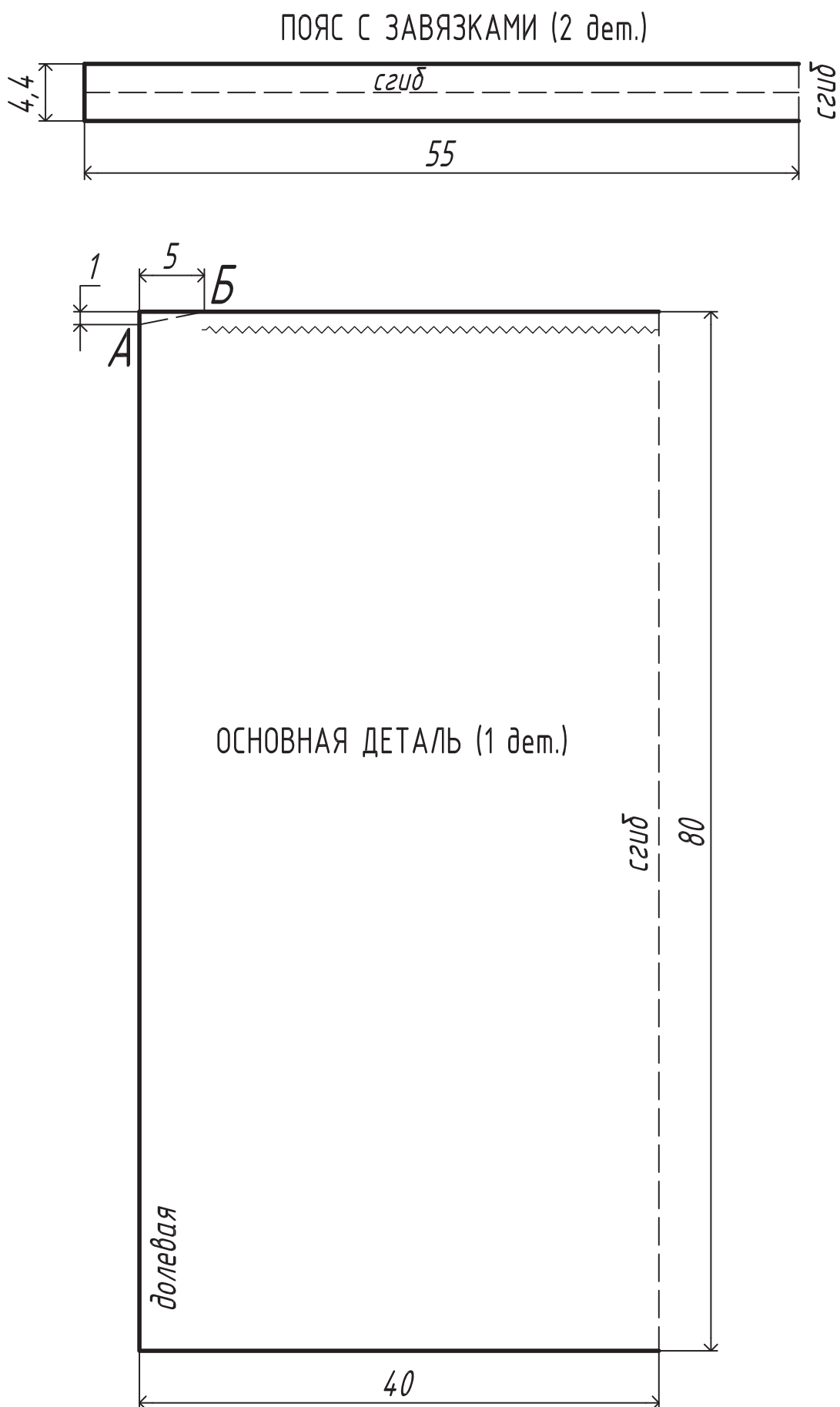

Детский фартук

Схема 3

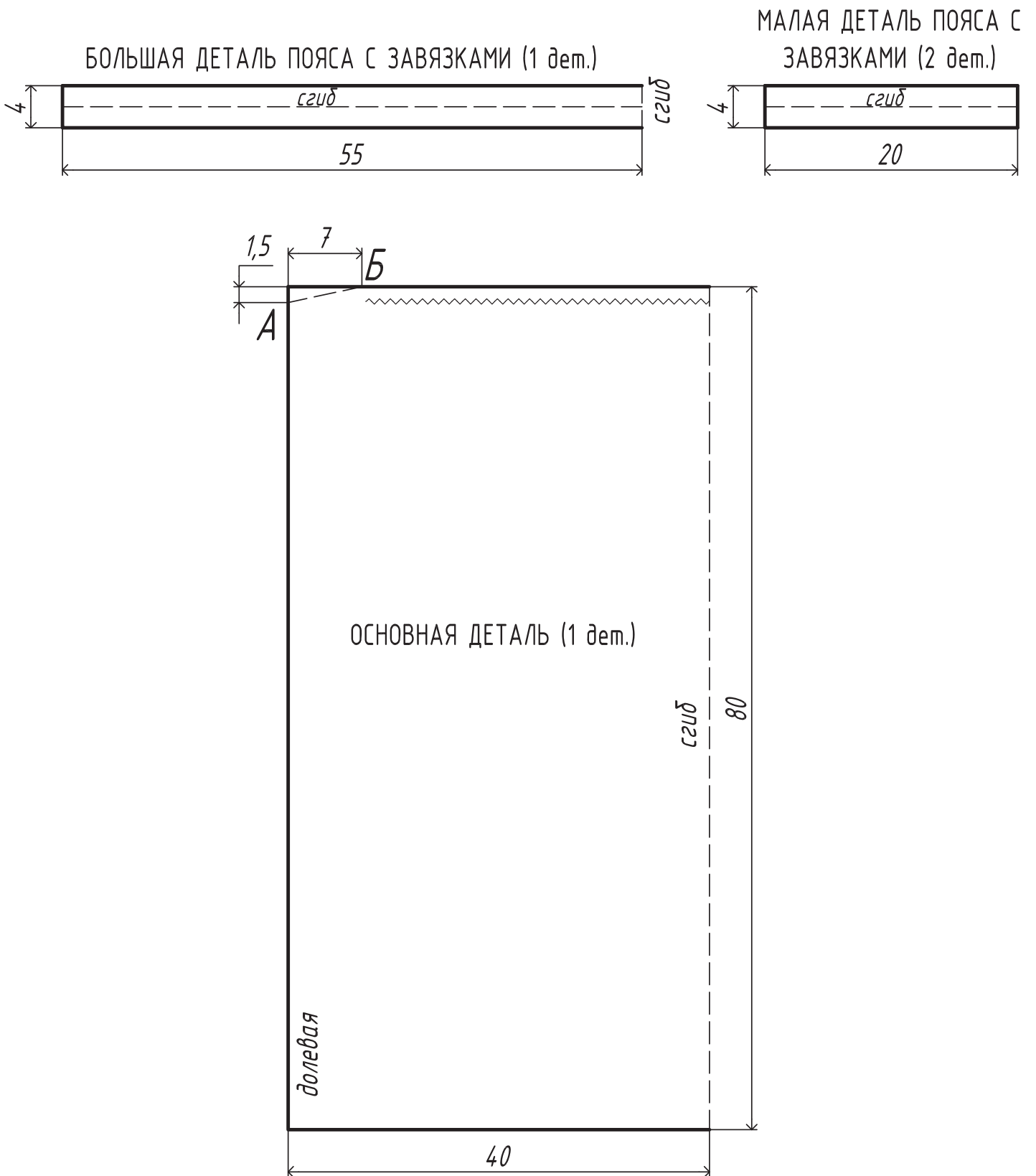

Зарукавье

Схема 1

Метод изготовления подкладки «пакет»

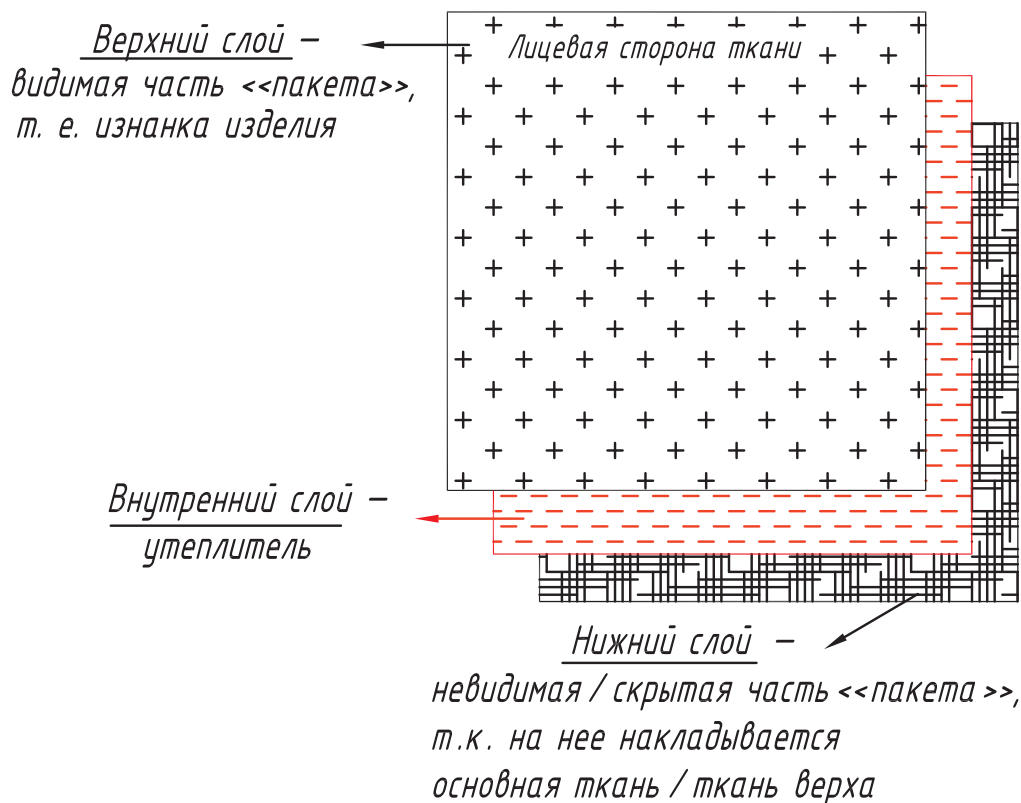

*Все три слоя
простегиваются вручную
швом <<стёжка в точку>>*

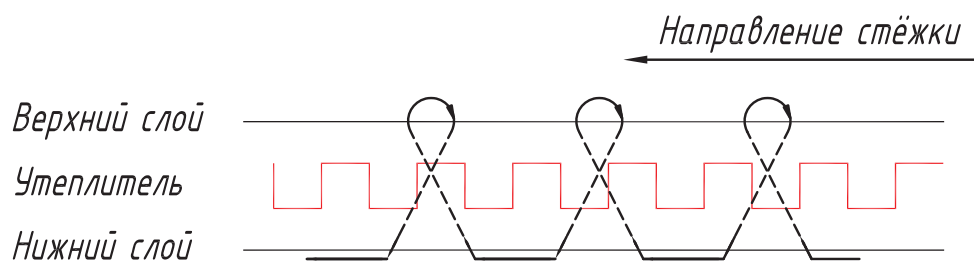

*Шов <<назад иголку>> с минимальной
длиной стежка на верхнем слое;
длина стежка на нижнем слое –
около 3 см*

*Стегать продольными линиями
с шагом стёжки 4-5 см,
не доходя до срезов детали 5 см*

Зарукавье

Схема 2

Метод сшивания деталей «3 + 1»

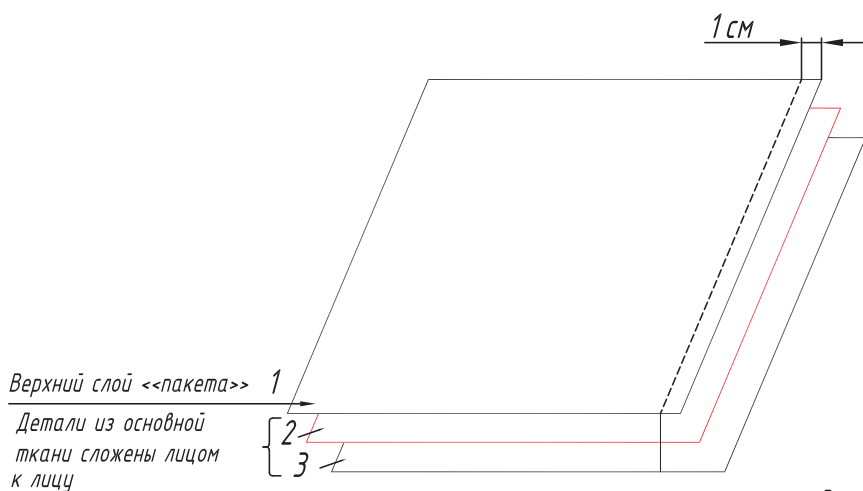

В работе участвуют две детали из основной ткани (отмечены цифрами 2 и 3) и две детали «пакета» (1 и 4)

1. Первый шов
Сшить три детали вместе

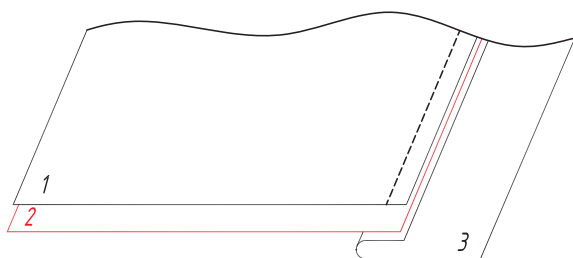

2. Отогнуть одну деталь из основной ткани (3) в одну сторону, в другой стороне должны остаться детали из основной ткани и деталь «пакета» (1, 2)

3. Второй шов

Вторая деталь «пакета» (4) – закрывающая, т. е. она закрывает шов стачивания трех деталей. Пришить деталь, подогнув припуск на изнанку, косыми стежками



Схема 3

Как пришить крючок

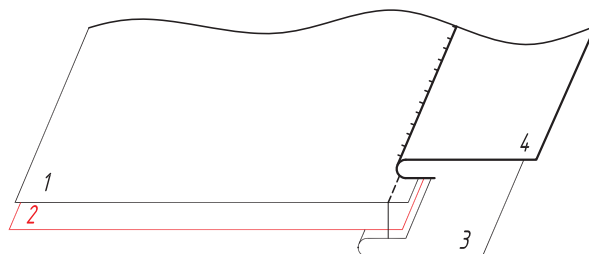